

Cone Beam 3D Imaging
NewTom
what's next



CEFLA s.c.
Via Selice Provinciale 23/a • 40026 Imola • Italy
t. +39 045 8202727 • 045 583500
info@newtom.it

newtom.it

12/2019 NHRT181500
Secondo le normative vigenti, nelle aree Extra UE alcuni prodotti e/o caratteristiche potrebbero avere disponibilità e specificità diverse. Vi invitiamo a contattare il distributore di zona. Le immagini sono puramente indicative.

NewTom GIANO HR PERFECT.VISION

POTENZIALITÀ DIAGNOSTICHE ILLIMITATE



Cone Beam 3D Imaging
NewTom
what's next



GiANO HR PERFECT.VISION

LA PIÙ COMPLETA
CBCT IBRIDA PER
L'IMAGING 2D/3D.
IMMAGINI IN ALTA
DEFINIZIONE CHE
CATTURANO
IL MASSIMO
DEL DETTAGLIO.

GiANO HR è il dispositivo NewTom, versatile ed aggiornabile, adatto a tutte le esigenze radiologiche. Dotato di una gamma completa di esami 2D e 3D per l'odontoiatria, offre molteplici esami volumetrici specifici per la chirurgia maxillofaciale, l'otorinolaringoiatria e lo studio della zona cervicale. Sempre la miglior qualità di immagine grazie alla tecnologia e all'esperienza NewTom.

PERFETTA VISIONE.

Innovazione e ricerca NewTom per immagini estremamente dettagliate in altissima qualità.

Tecnologia innovativa ed efficienza straordinaria in un dispositivo potente e versatile. GiANO HR garantisce performance eccezionali in ogni situazione grazie al sensore rilocabile, al sistema teleradiografico di nuova concezione e alle tre configurazioni 3D facilmente aggiornabili che si adattano ad ogni tipo di esigenza.

Il potente software NNT implementa interfacce e strumenti specifici per le diverse applicazioni diagnostiche: pochi semplici passaggi per elaborare i dati acquisiti nel corso della scansione e produrre volumi 3D alla risoluzione più alta disponibile sul mercato.

I protocolli a bassa dose, la tecnologia SafeBeam™ e la centratura servo assistita assicurano sempre basse dosi irradiate a salvaguardia del paziente. La scelta fra tre livelli di emissione permette di regolare l'esposizione al paziente in base alle reali necessità diagnostiche mentre la nuova consolle touch screen da 10" rende il flusso di lavoro ancora più versatile ed intuitivo.

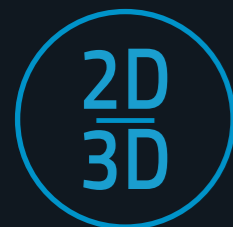

DIAGNOSI POTENTE

FOV accurati e definiti da 4 x 4 a 16 x 18 cm. Tecnologia ApT e teleradiografica all'avanguardia per immagini dettagliate e contrastate.



TECNOLOGIA NEWTOM HR

Ricerca e innovazione continua per un dispositivo equipaggiato con la miglior tecnologia hardware e algoritmi di ricostruzione esclusivi.



SICUREZZA PER IL PAZIENTE

Protocolli a bassa dose, tecnologia SafeBeam™ e centratura servo assistita per la massima tutela della salute del paziente.



CONSOLLE TOUCH 10"

NNT, il potente software per l'imaging con interfacce e strumenti specialistici, flussi di lavoro intuitivi e possibilità di assistenza on line.



IMAGING SENZA EGUALI.

I migliori esami con FOV 3D e protocolli 2D alla più alta risoluzione disponibile sul mercato.

GIANO HR offre una gamma molto ampia di esami 2D e 3D ideali per una diagnosi della dentatura completa, parziale, delle singole arcate e di tutti i distretti del maxillofaciale. I volumi 3D, con FOV da 4 x 4 cm a 16 x 18 cm e risoluzione fino a 68 µm, la più alta disponibile sul mercato, permettono la valutazione dei seni mascellari, di quelli frontali, delle articolazioni temporo-mandibolari, delle vie aeree e dell'orecchio interno.

Immagini panoramiche di altissima qualità, ottimizzate grazie alla tecnologia ApT, ai filtri intelligenti auto-adattivi ed alla funzione MultiPAN. Teleradiografie sempre chiare e dettagliate con il sensore PAN/CEPH rilocabile di ultima generazione.

La miglior qualità dell'imaging grazie ai protocolli specifici per le diverse applicazioni: come il FOV 7 x 6 cm, ideale per gli esami delle strutture dell'orecchio interno, o il FOV 9 x 16 cm, appositamente studiato per le valutazioni della colonna cervicale.



Sempre la miglior qualità di immagine grazie alla tecnologia ApT che consente di ottenere in modo completamente automatico immagini PAN ottimizzate, chiare e uniformi.

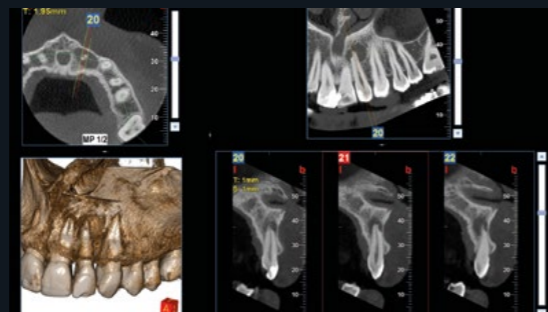

L'esclusiva modalità XF (eXtra Functions) sfrutta innovativi protocolli di acquisizione che permettono di raggiungere l'eccezionale risoluzione di 68 µm: la più alta disponibile sul mercato. L'ideale per catturare ogni dettaglio, specialmente nelle applicazioni endodontiche e in quelle per lo studio dell'orecchio.



1

3D PRIME - 10 X 8

L'ideale per tutte le esigenze diagnostiche odontoiatriche e per l'implantologia.

2

3D ADVANCED - 13 X 16

Visione ampliata: dalla massima risoluzione endodontica alla completa analisi otorinolaringoiatrica.

3

3D PROFESSIONAL - 16 X 18

Il massimo delle prestazioni diagnostiche Head&Neck per lo studio dell'intero distretto dento-maxillo-facciale e della colonna cervicale.

L'IMAGING 2D RIDEFINITO.

Il meglio della tecnologia 2D per un'ampia gamma di applicazioni diagnostiche.

GiANO HR è un dispositivo estremamente versatile che offre immagini dettagliate e protocolli specifici per adulti e bambini, ottimizzati per limitare l'esposizione al paziente secondo le effettive necessità di indagine. Valutazioni precise di denti inclusi, fratture e irregolarità dell'osso, protesi dentarie, apparecchi ortodontici ed impianti.

In un solo dispositivo, il meglio della tecnologia 2D al servizio di numerose applicazioni diagnostiche: panoramiche complete sia per adulto che bambino ad alta ortogonalità, viste bitewing ad alta risoluzione e della dentatura completa o a quadranti, viste delle articolazioni temporo-mandibolari (ATM) e dei seni mascellari. Grazie al sensore CMOS CSI facilmente rilocabile ed al sistema teleradiografico di nuova concezione, GiANO HR consente di ottenere, in ogni condizione, immagini 2D di alta qualità per la cefalometria e lo studio del carpo.



ApT (AUTOADAPTIVE PICTURE TREATMENTS)

Filtri auto-adattivi che ottimizzano in modo automatico la resa di ciascuna immagine 2D, per ottenere sempre il miglior risultato, in ogni proiezione.



PANORAMICA ALTA ORTOGONALITÀ
E MAGNIFICAZIONE COSTANTE



PANORAMICA BAMBINO CON ESPOSIZIONE
LIMITATA

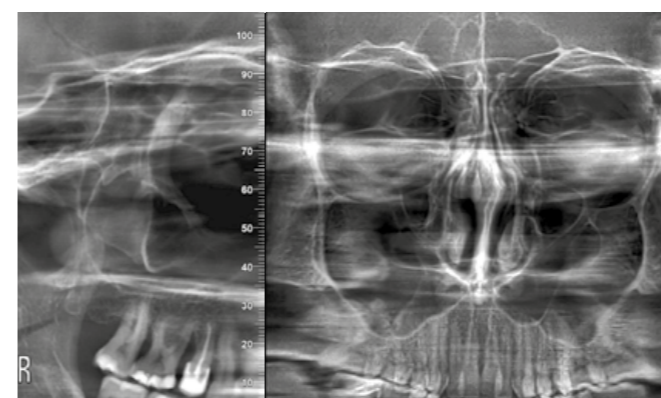

SENI MASCELLARI IN PROIEZIONE FRONTALE
E LATERALE

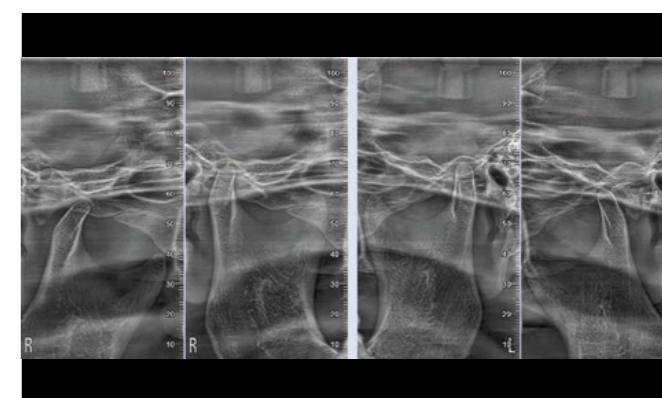

ATM LL O PA A BOCCA APERTA O CHIUSA

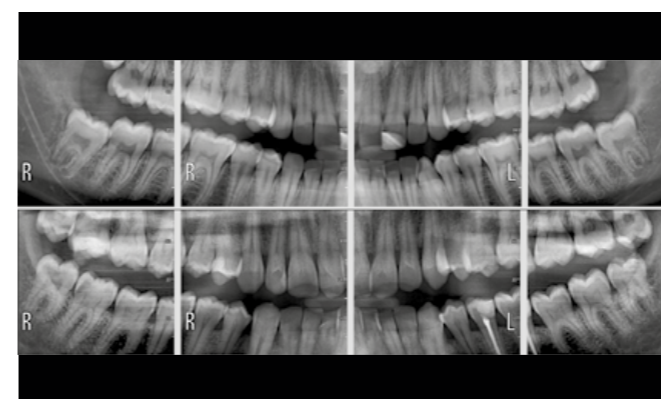

BITEWING HIRES

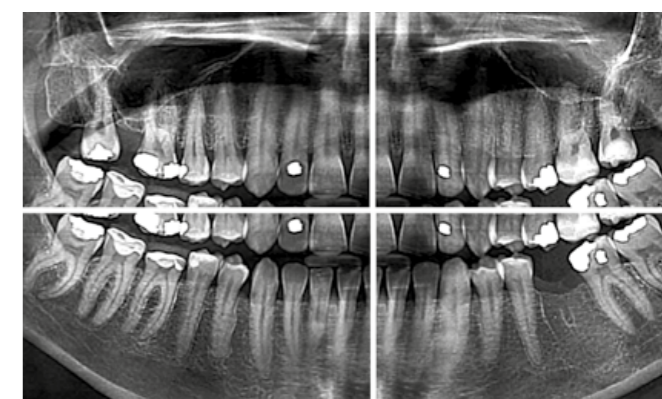

DENTATURA COMPLETA O A QUADRANTI



TELERADIOGRAFIA FULL-LL, AP (ADULTO/BAMBINO)



TELERADIOGRAFIE CARPO

TECNOLOGIA, PERFORMANCE E PRECISIONE 2D.

**Sensore 2D
PAN-CEPH
ad altissima
sensibilità e tubo
di nuova generazione
per esami nitidi
e dettagliati.**

Un sistema di acquisizione di nuova concezione per ottenere immagini panoramiche e cefalometriche nitide ed uniformi in uno spazio estremamente compatto. Il sensore CMOS ad alta sensibilità ed il tubo radiogeno di ultima generazione offrono prestazioni all'avanguardia per la miglior qualità di immagine.

GIANO HR dispone di un sistema di aggancio e sgancio rapido del sensore, per un'altissima efficienza in ogni circostanza.

SENSORE 2D RILOCABILE

La ricollocazione del sensore da PAN a CEPH è veloce e sicura: la massima versatilità per diagnosi più rapide.



IMAGING 2D

CEFALOMETRIE COMPLETE

Il tubo radiogeno ad alta potenza ed il rinnovato sistema di posizionamento consentono di ottenere proiezioni teleradiografiche dettagliate. Grazie al sensore ad alta sensibilità, le scansioni sono estremamente rapide, a vantaggio della sicurezza e del comfort del paziente. Il collimatore secondario posto sull'arco rotante facilita l'accesso del paziente. Con l'utilizzo di supporti auricolari, appositamente studiati per applicazioni pediatriche, è possibile includere nella scansione la calotta cranica e ridurre l'esposizione della tiroide.



PANORAMICHE MULTIPLE (ApT)

La modalità MultiPAN genera in una sola scansione un set di 5 immagini radiografiche tra cui selezionare la panoramica migliore per le esigenze diagnostiche. Una funzione essenziale per esami di morfologie complesse. La panoramica autoadattativa con tecnologia ApT (Autoadaptive picture Treatments) consente di ottenere in modo automatico la migliore messa a fuoco sulle radici frontali adattandosi al paziente oltre ad ottimizzare la resa qualitativa di ogni area anatomica in modo dedicato.

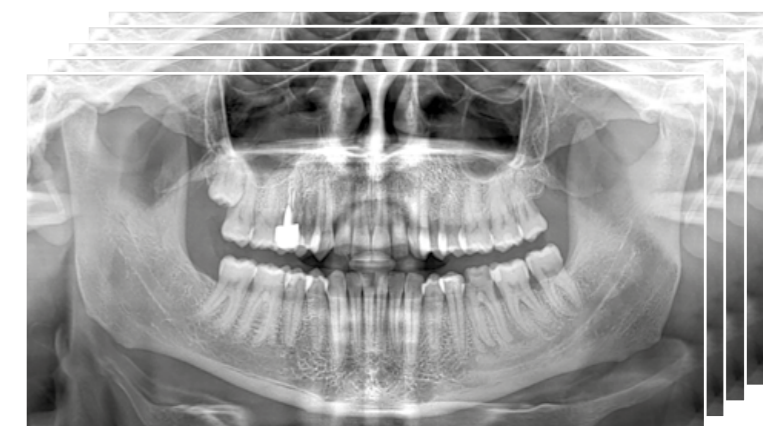

CINEMATISMO AVANZATO

La cinematica è articolata in un movimento rotatorio e due traslatori simultanei perfettamente sincronizzati che garantiscono un ingrandimento costante di tutte le proiezioni, la massima ortogonalità e immagini diagnostiche sempre di alta qualità.

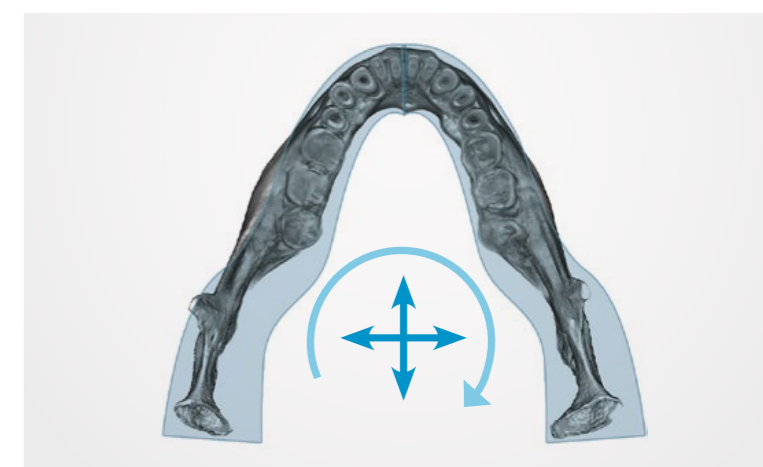

APPLICAZIONI 3D PER OGNI NECESSITÀ DIAGNOSTICA.

Una gamma di FOV
ampia per volumi alla
più alta risoluzione
disponibile sul mercato.

GIANO HR genera volumi con FOV da 4 x 4 cm a 16 x 18 cm: esami accurati per ogni necessità diagnostica. Un'ampia gamma di campi di vista e di modalità di esecuzione per applicazioni specifiche in endodonzia, otorino-laringoiatria ed esami Head&Neck, con risoluzione fino a 68 µm, la più alta disponibile sul mercato.



CONSOLE TOUCH SCREEN

Semplicità d'uso e posizionamento guidato. L'interfaccia intuitiva dell'ampia console touch screen da 10" a bordo macchina consente di ottimizzare le procedure operative e di sfruttare al meglio le caratteristiche di GIANO HR.

IMAGING 3D

FOV 16 X 18 cm

Diagnosi dell'intero distretto dento-maxillo-facciale per un'accurata progettazione della chirurgia ortognatica finalizzata ad una completa riabilitazione estetico-funzionale.

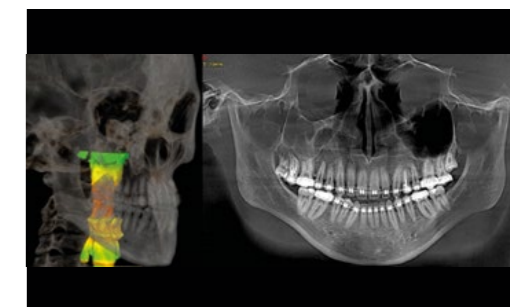
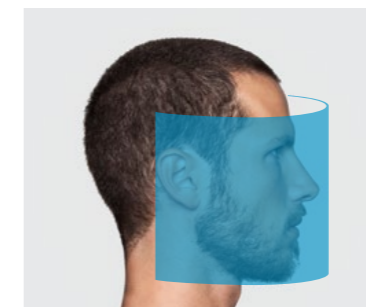

FOV 15 X 6 cm

Diagnosi dettagliata ad alta risoluzione di entrambe le strutture dell'orecchio interno e della rocca petrosa, in un'unica scansione.

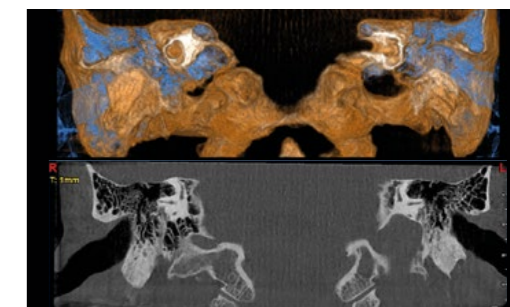

FOV 9 X 16 cm

Studio volumetrico delle patologie displasiche, infiammatorie e traumatiche della colonna cervicale in alta risoluzione.

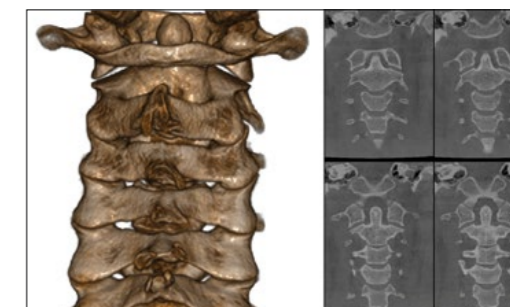
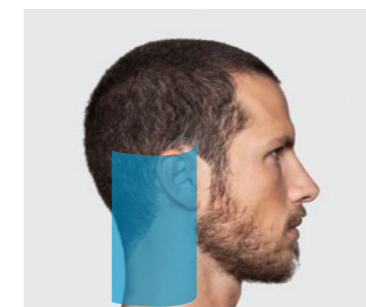

FOV 4 X 4 cm

Indagine ad altissima risoluzione (68 µm) di un distretto specifico per una valutazione endodontica, senza compromessi, con dose limitata all'area di interesse. Oppure per semplici controlli morfologici con scansione ultra rapida (3,4 s) a bassissime dosi e visualizzazione real-time.

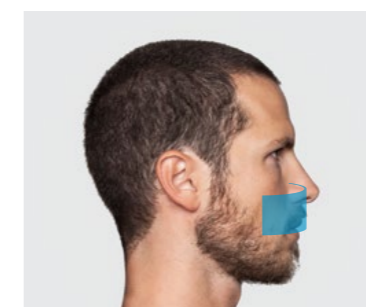

ECCEZIONALE QUALITÀ DELLA DIAGNOSI.

Modulare, aggiornabile, tecnologicamente all'avanguardia: GiANO HR è perfetto per ogni necessità diagnostica.

GiANO HR è stato sviluppato su una piattaforma modulare e facilmente aggiornabile. Il dispositivo è disponibile in tre configurazioni che lo rendono perfetto per molteplici esigenze specialistiche: dall'odontoiatria all'otorinolaringoiatria, dalla chirurgia maxillofacciale agli esami della colonna cervicale. Frutto dell'esperienza e della ricerca tecnologica avanzata NewTom, il sensore a 16 bit ad alta sensibilità è unico nel suo genere perché progettato specificamente per GiANO HR e per ottimizzare il processo di acquisizione.

Il potente generatore ad alta frequenza e piccola macchia focale permette di ottimizzare le scansioni riducendo al minimo l'esposizione del paziente, e di adottare un workflow più rapido con esami ravvicinati senza eccessivo surriscaldamento del monoblocco.



SENSORE E GENERATORE 3D

- Dettagli fino a 68 μm grazie all'altissima sensibilità e risoluzione dell'ampio sensore 3D.
- Potente generatore ad emissione pulsata per scansioni rapide a bassa dose.

IMAGING 3D

IMMAGINI SCOUT VIEW

Le due immagini Scout View, combinate alla tecnologia di centratura servo-assistita, offrono all'operatore una procedura guidata per ottenere il corretto posizionamento del paziente e garantire il miglior risultato in ogni situazione.



ALGORITMI DI RICOSTRUZIONE 3D

Algoritmi brevettati per la ricostruzione 3D rappresentano il cuore tecnologico della ricerca NewTom. Grazie alla tecnologia CBCT, che elabora le immagini bidimensionali acquisite e genera un volume con voxel isotropico, è possibile fruire di esami nitidi e dettagliati, perfetti per applicazioni in ambito dentale, maxillofacciale ed otorino.

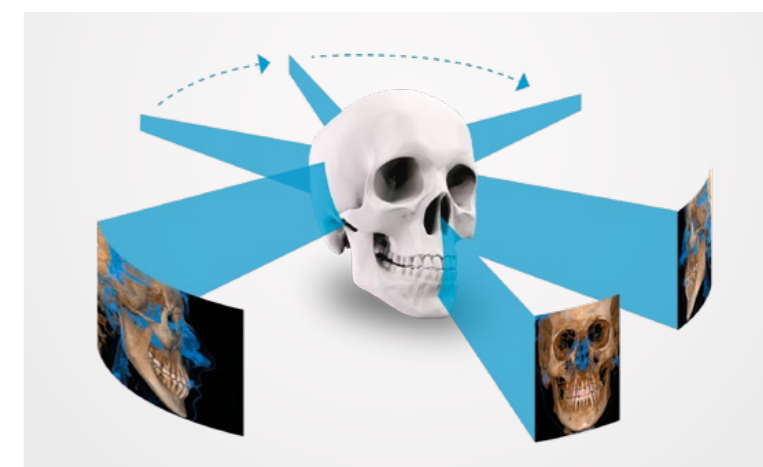

TECNOLOGIA DI SCANSIONE A 360°

Scansione a 360° e algoritmi ottimizzati garantiscono sempre la massima resa. Con questa tecnica di acquisizione è possibile ottenere immagini di alta qualità e una sensibile riduzione degli artefatti, con tempi di scansione rapidi.

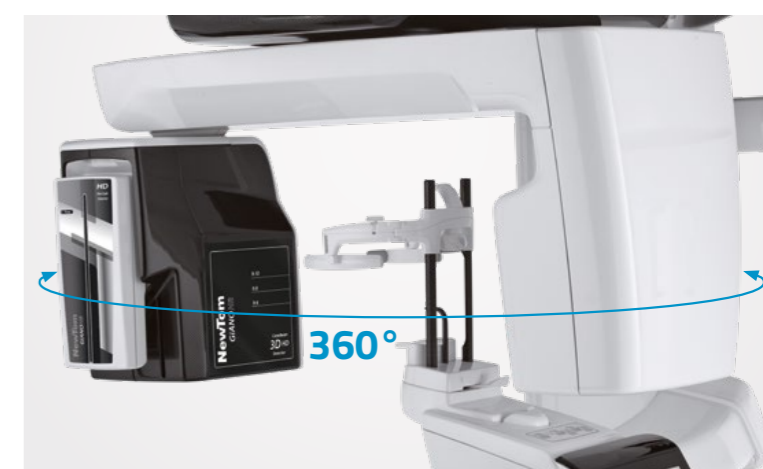

ALTA QUALITÀ DI IMMAGINE GARANTITA.

Caratteristiche avanzate per diagnosi di altissima qualità.

Volumi 3D ricchi di dettaglio, perfetti per qualsiasi esigenza diagnostica. Dalla ricerca tecnologica NewTom, gli innovativi protocolli di acquisizione guidano l'operatore e consentono di sfruttare al massimo le caratteristiche avanzate di GIANO HR.

Un'interfaccia semplice e intuitiva per una selezione delle modalità d'esame sempre appropriata.

Tre protocolli di esame preimpostati consentono di identificare con efficacia la modalità di acquisizione più indicata.

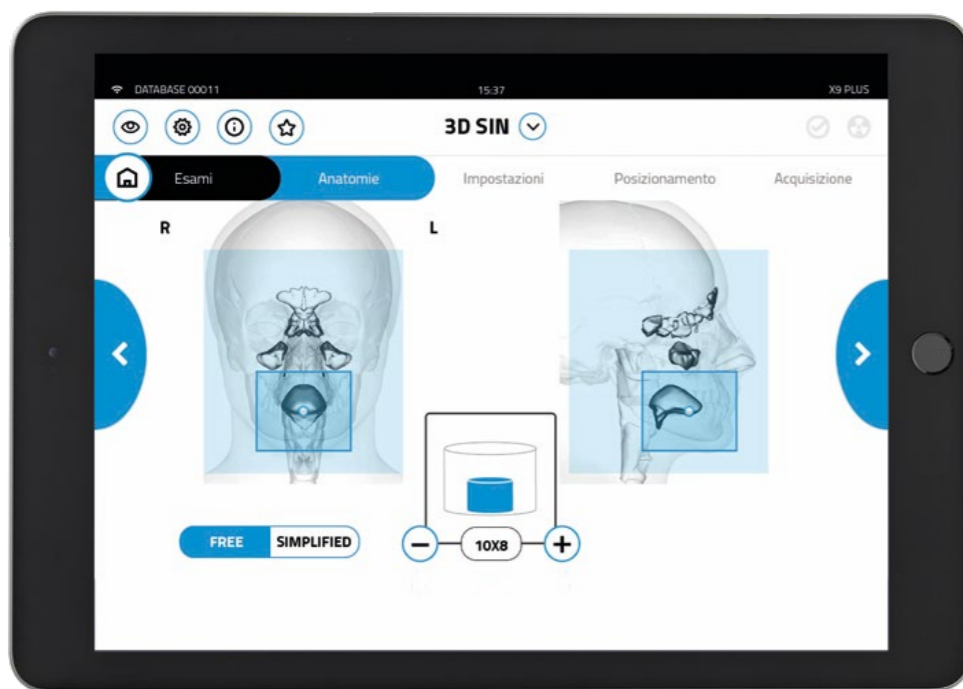

ECO Scan

Modalità indicata per esami di routine come follow-up chirurgici e analisi di macro-strutture.

REGULAR MODE

Immagini 3D in alta risoluzione, perfette per diagnosi primaria e pianificazione del trattamento.

BEST QUALITY

Un livello di dettaglio eccezionale per le migliori immagini alla risoluzione più alta disponibile sul mercato, senza compromessi.

FILTRI aMAR

L'innovativa funzione aMAR (autoadaptive Metal Artifact Reduction) è un algoritmo proprietario, sviluppato da NewTom, in grado di ridurre sensibilmente gli artefatti generati da amalgama, da impianti o altri elementi metallici, che possono compromettere la qualità dell'immagine. Questo permette di agevolare la pianificazione e progettazione dei trattamenti specialistici, che richiedono una segmentazione delle strutture anatomiche, senza rinunciare al dato originale acquisito.

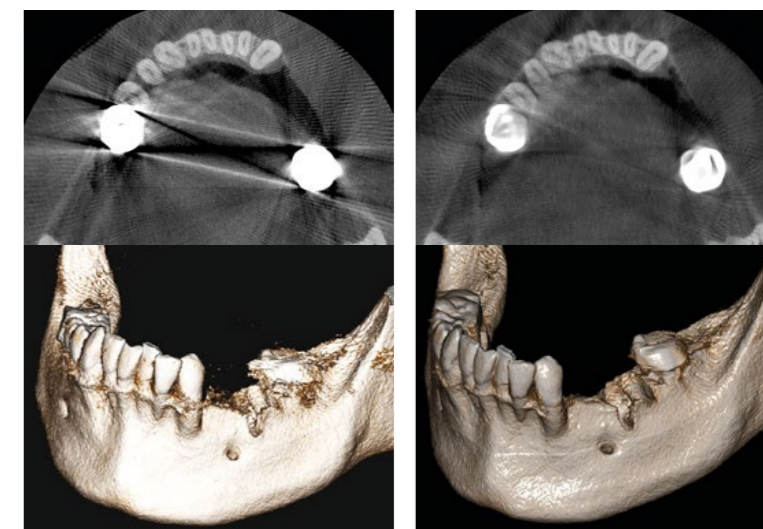

aMAR (autoadaptive Metal Artifact Reduction)

SHARP 2D PAN E CEPH (PATENTED)

Grazie alla tecnologia avanzata di scansione, GIANO HR può generare un set immagini 2D da un volume già acquisito con scansione CBCT a bassa dose. Tali proiezioni sono utili per una valutazione più intuitiva dei casi clinici, per la pianificazione del trattamento ortodontico e nei controlli post-operatori.

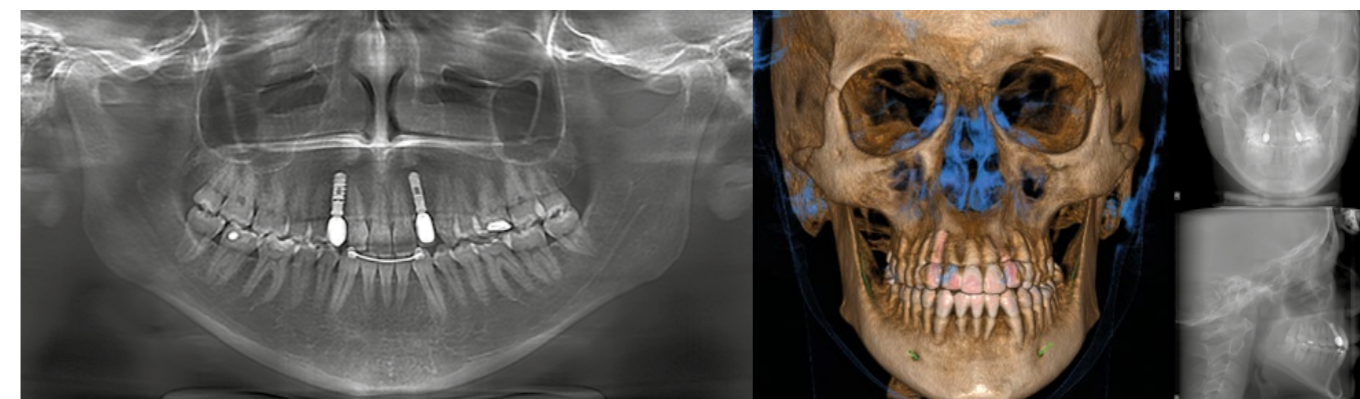

MULTI VISIONE (4 IN 1)



GIANO HR PERFECT.VISION

TRE CONFIGURAZIONI PER RISPONDERE AD OGNI NECESSITÀ CLINICA E DIAGNOSTICA.

NewTom offre massima versatilità con la scelta della configurazione più adatta alle esigenze diagnostiche della clinica o dello studio di radiologia. La configurazione 3D Prime è l'ideale per applicazioni in odontoiatria generale, implantologia, endodonzia, gnatologia ed ortodonzia generale. La configurazione 3D Advanced estende le potenzialità al campo dell'ortodonzia e dell'otorinolaringoiatria (ORL), incluso lo studio delle vie aeree superiori. Con la configurazione 3D Professional si accede ad una nuova dimensione che comprende applicazioni per l'intero distretto dento-maxillo-facciale e per la colonna cervicale.

CONFIGURAZIONE 3D PRIME.

ESSENZIALMENTE PERFETTA.

- Odontoiatria generale
- Implantologia
- Endodonzia
- Gnatologia
- Ortodonzia generale

GIANO HR consente di scegliere sempre il programma più appropriato all'applicazione clinica con pochi semplici passaggi guidati. Immagini delle intere arcate in un'unica scansione o acquisizione settoriale ad altissima definizione e in ECO Dose (scansione ultra-rapida). Volumi 3D con elevati livelli di accuratezza e definizione permettono di ottenere informazioni dettagliate, per un minuzioso esame del sito e una corretta valutazione dell'impianto. FOV più piccoli, particolarmente adatti alle applicazioni pediatriche, permettono di irradiare solo le zone anatomiche di interesse con minima esposizione del paziente e assicurano immagini di altissima qualità. La catena radiologica potenziata garantisce proiezioni teleradiografiche di qualità superiore per le applicazioni di ortodonzia generale.



TASCA PORTAOGGETTI

Dotato di comoda tasca per riporre gli oggetti personali del paziente durante la scansione.

FOV 10 X 8 cm

Visione perfetta delle due arcate dentali. Il diametro di 10 cm include con certezza gli ottavi, anche nei pazienti adulti. Disponibile anche il diametro da 8 cm per pazienti minuti e bambini.

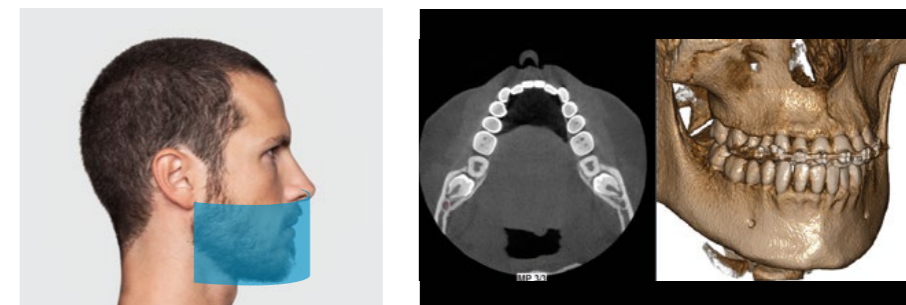

FOV 10 X 6 cm

Singola arcata completa adulto. L'altezza di 6 cm associata ad un buon posizionamento assicura sempre l'inclusione di tutte le strutture necessarie, evitando tagli della zona occlusale o della base della mandibola.

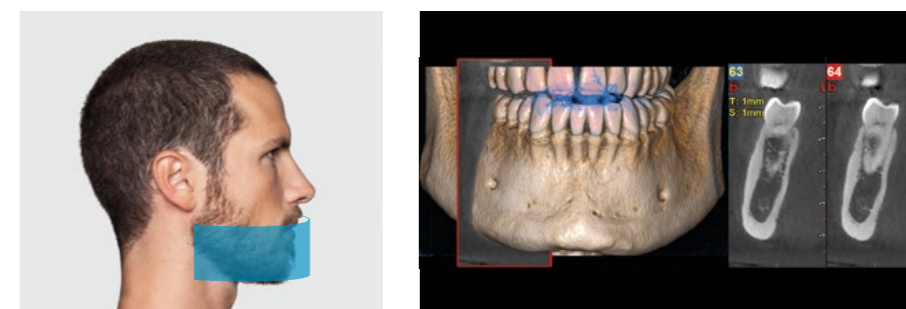

FOV 8 X 6 cm

Visione ridotta per lo studio di una singola arcata completa nei bambini o per pazienti minuti.

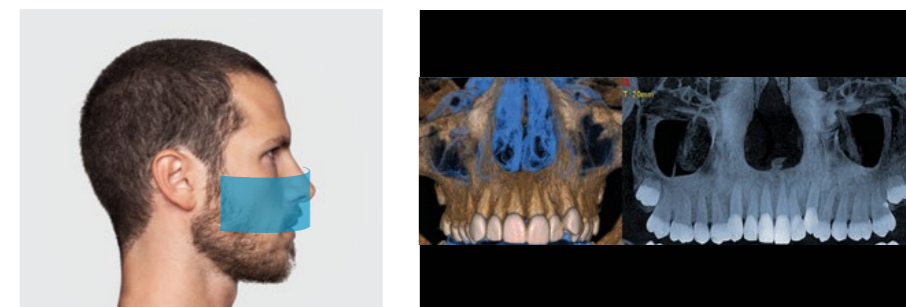

FOV 6 X 6 cm

Ideale per una visione settoriale lungo l'arcata dentale. La scansione limitata alle singole emi-arcate o della sola zona frontale permette una riduzione considerevole della dose irradiata.

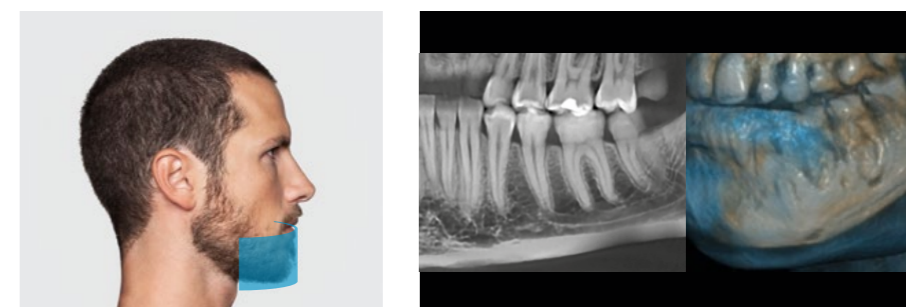

CONFIGURAZIONE 3D ADVANCED.

FUNZIONALMENTE PERFETTA.

- Odontoiatria generale
- Implantologia
- Endodonzia
- Gnatologia
- Ortodonzia generale
- Otorinolaringoiatria

Configurazione ideale per applicazioni full dental, da endodonzia a ortodonzia e otorinolaringoiatria (ORL). Utilizzando una tecnologia brevettata, GiANO HR Advanced è in grado di generare volumi singoli fino a 13 x 16 cm, assicurando una vista completa della dentatura, dei seni mascellari e delle vie aeree.

Un esame effettuato con GiANO HR mostra con esattezza caratteristiche come presenza di micro-fratture, altezza dell'osso, forma e inclinazione della radice.

La bassa dose irradiata, combinata con la funzione 3D aMAR (autoadaptive Metal Artifacts Reduction), consente di visualizzare chiaramente le strutture anatomiche anche in presenza di oggetti metallici. Un requisito fondamentale per le scansioni post-operatorie.

CONSOLE TOUCH SCREEN

Massima efficienza e diagnosi precise, grazie alla consolle touch screen integrata e a flussi di lavoro intuitivi.



FOV 13 X 16 cm

Visione del massiccio frontale in un unico volume ottenuto automaticamente: visione completa dei seni mascellari e delle intere arcate dentali. Perfetto anche per l'analisi delle vie aeree superiori.

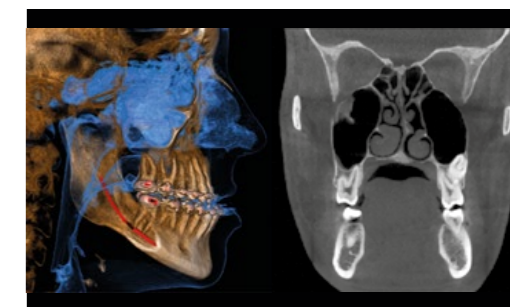
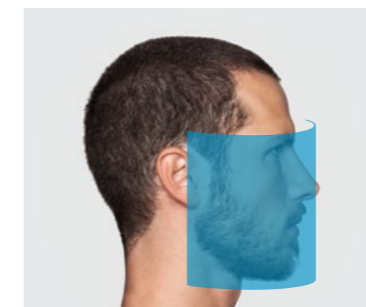

FOV 10 X 10 cm

Per l'analisi della dentatura completa, inclusa parte dei seni mascellari, in singola scansione a 360° con possibilità di scansione ultra rapida di 6,4 secondi.

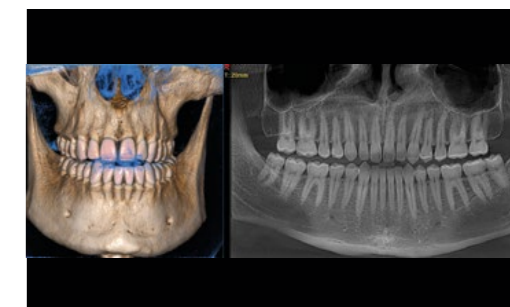
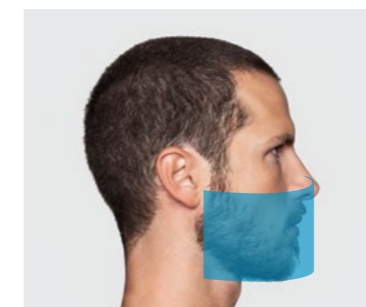

FOV 13 X 8 cm

Utile per l'analisi allargata ai rami ascendenti della mandibola o del distretto mascellare zigomatico, per la progettazione implantare avanzata.

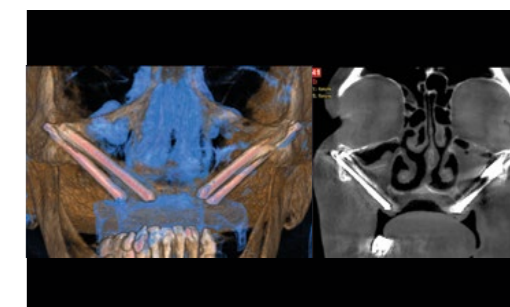
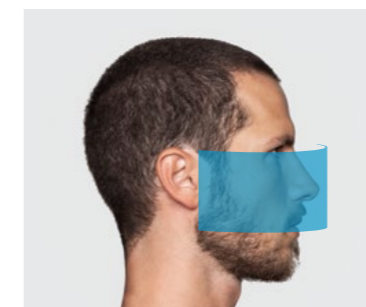

FOV 7 X 6 cm

Visione ad altissima definizione delle strutture dell'orecchio interno e della rocca petrosa, per una diagnosi accurata o un controllo post operatorio, quale il posizionamento di un impianto cocleare.

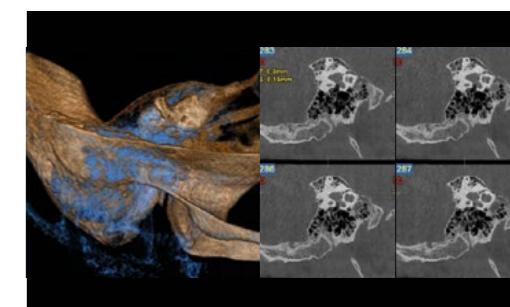
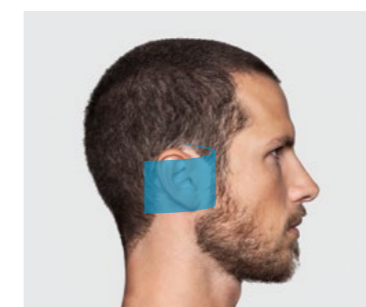

CONFIGURAZIONE 3D PROFESSIONAL.

ASSOLUTAMENTE PERFETTA.

- Odontoiatria generale
- Implantologia
- Endodonzia
- Gnatologia
- Ortodonzia generale
- Otorinolaringoiatria
- Maxillofacciale
- Head&Neck

Immagini 3D nitide e dettagliate dell'intero distretto dento-maxillo-facciale con un volume 16 x 18 cm alla miglior risoluzione disponibile sul mercato, utile anche per indagini otorinolaringoiatriche. Lo studio di patologie della colonna cervicale è possibile grazie a traiettorie dedicate. L'esame di entrambe le articolazioni temporo-mandibolari in un'unica scansione consente di individuare eventuali disfunzioni sulla base della rappresentazione dello spazio articolare. I livelli preimpostati di irraggiamento e l'esclusiva tecnologia SafeBeam™, disponibili in tutte le configurazioni, consentono di selezionare l'esposizione migliore ed ottenere la dose ottimale.



FOV 16 X 18 cm

Visione in un'unica scansione di vie aeree superiori dal naso alla trachea, doppia articolazione temporo-mandibolare, seni mascellari e frontali.

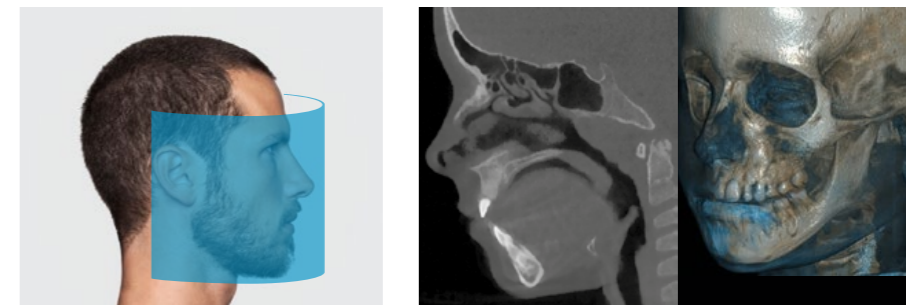

FOV 15 X 6 cm

Diagnosi dettagliata ad alta risoluzione di entrambe le articolazioni temporo-mandibolari o dell'orecchio, in un'unica scansione.

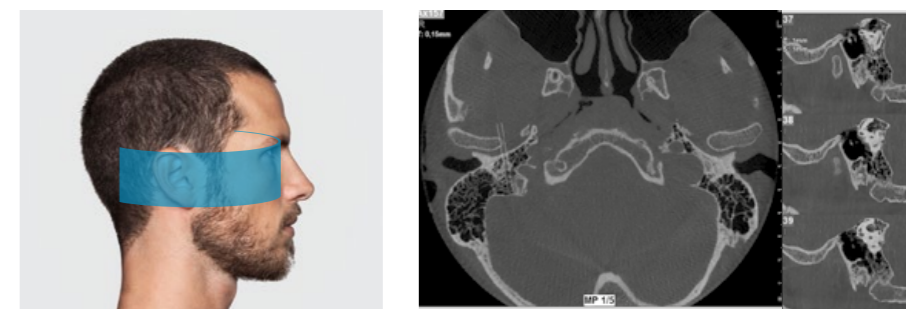

FOV 16 X 10 cm

Diagnosi panoramica completa delle strutture della bocca, mascella e mandibola, fino alle articolazioni temporo-mandibolari.

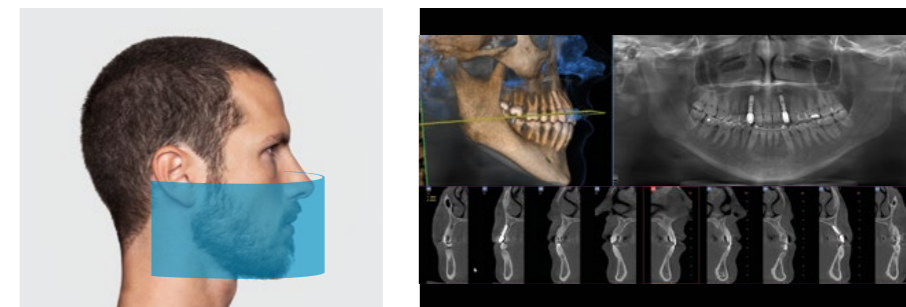

FOV 4 X 4 cm

Limitando l'esposizione alla sola area di interesse, e utilizzando la modalità 3D XF (eXtra Functions), è possibile ridurre notevolmente la dose irradiata e ottenere volumi con l'eccezionale risoluzione di 68 µm. Per applicazioni endodontiche e per la visione ottimale di dettagli quali eventuali canali secondari.

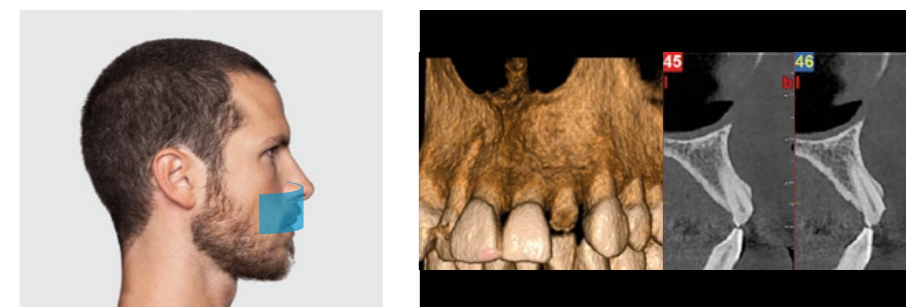

COMFORT, SICUREZZA E DIAGNOSI CONDIVISA.

Diagnosi accurate e grande attenzione alla salute del paziente.

GIANO HR è progettato per offrire il miglior comfort e la massima sicurezza per il paziente in ogni situazione, grazie all'elevata ergonomia e ai tempi di emissione estremamente ridotti. Il posizionamento auto-adattivo con tre guide laser, e il craniostato a sette punti di appoggio, semplificano l'operatività e garantiscono immagini sempre centrate.

DOSE CONTENUTA

Durante l'esame, grazie al generatore pulsato, il paziente viene esposto a radiazioni solo per un tempo minimo (33% - 25% del tempo di scansione).

ECO SCAN 3D

Consente di ottenere immagini volumetriche con scansione rapida (minimo 3,6 secondi) e con dose al paziente notevolmente contenuta (esposizione minima solo 0,9 secondi).

SAFEBEAM™ (patented)

Adatta automaticamente la dose irradiata alle caratteristiche anatomiche del paziente, riducendo la possibilità di sovradosaggio.

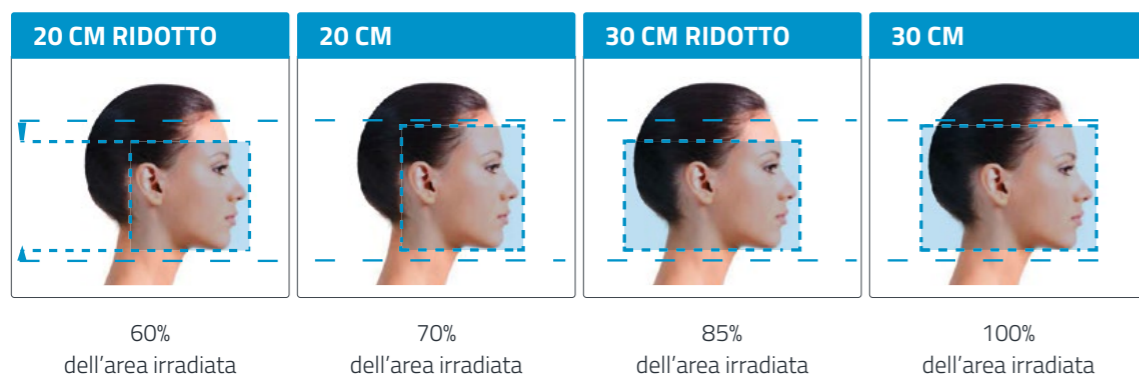

FOV ADATTATIVO

I campi di vista modulari consentono di selezionare con precisione l'area da esporre, sia per gli esami 2D, sia per quelli 3D, limitando così l'irraggiamento alle sole regioni anatomiche da diagnosticare. Il collimatore secondario per esami teleradiografici è posizionato all'interno del gantry, in questo modo rimane a disposizione di operatore e paziente uno spazio più ampio per muoversi.

COMUNICAZIONE PAZIENTE FACILITATA

Le opzioni di condivisione software, l'anteprima su consolle e l'applicazione per tablet sono gli strumenti ideali per comunicare con il paziente e instaurare un rapporto di fiducia.



CRANIOSTATO EVOLUTO PER MASSIMA STABILITÀ

L'esclusivo craniostato a 7 punti di appoggio e le guide laser proiettate sul volto, garantiscono massima stabilità del paziente e precisione di posizionamento per l'operatore. Il sistema di centratura motorizzato e le viste Scout agevolano la preparazione dell'esame, per un flusso di lavoro intuitivo ed efficiente.



POSIZIONAMENTO CEPH

L'innovativa geometria del sistema CEPH di GIANO HR aumenta lo spazio a disposizione del paziente mantenendo un ingombro operativo minimo. Disponibile sia in configurazione destra sia sinistra. Il paziente è sempre faccia a faccia con l'operatore, mentre i supporti per pazienti pediatrici permettono di includere la calotta cranica e di ridurre l'esposizione della tiroide.



NNT. PIATTAFORMA SOFTWARE INTEGRATA.

La piattaforma più avanzata per acquisire, elaborare e condividere le immagini diagnostiche 2D/3D.

NNT è il software sviluppato da NewTom che offre moltissime modalità di applicazione specifiche per implantologia, endodonzia, parodontologia, chirurgia maxillofaciale e radiologia. È uno strumento potente e tecnologicamente all'avanguardia che consente di acquisire ed elaborare, in pochi semplici passaggi, le immagini al fine di ottenere le informazioni necessarie per la diagnosi specifica e dettagliata del paziente.

Uno strumento avanzato che mette a disposizione dello specialista strumenti dedicati con cui misurare la regione anatomica (distanze ed angoli), tracciare il percorso del nervo alveolare inferiore, e misurare il volume delle vie aeree superiori.

INTERFACCIA MEDICALE

NNT è compatibile DICOM 3.0 e consente quindi di interfacciarsi con sistemi e software di terze parti per l'archiviazione e lo scambio di dati medicali.



ODONTOIATRIA: CROSS INCLINATE SU PANORAMICA

Visualizzazione completa delle arcate dentali in sezioni trasversali, per controllare forma, dimensioni e stato di ossa mascellari, mandibolari e dentatura.

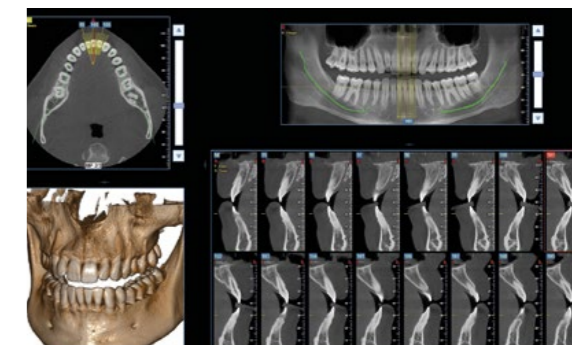

OTORINOLARINGOIATRIA: SEZIONI MULTIPLANARI LIBERE

Navigazione dinamica anche con piani non ortogonali in altissima risoluzione dell'orecchio interno: fondamentale per diagnosticare eventuali patologie di catena ossiculare, platina, canali semi-circolari, coclea e strutture adiacenti.

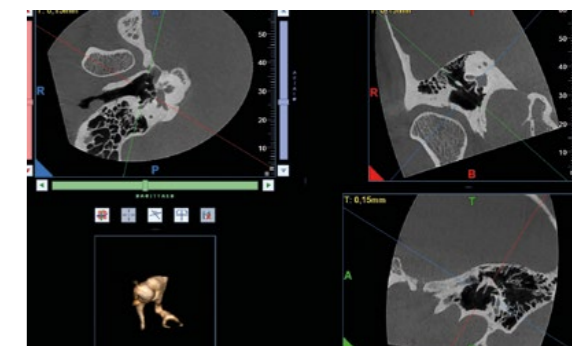

GNATOLOGIA: VISTA DOPPIA ATM

Visualizzazione simultanea di entrambe le articolazioni temporo-mandibolari, per un'analisi simmetrica e la rilevazione di problemi o disfunzioni derivanti da patologie articolari.

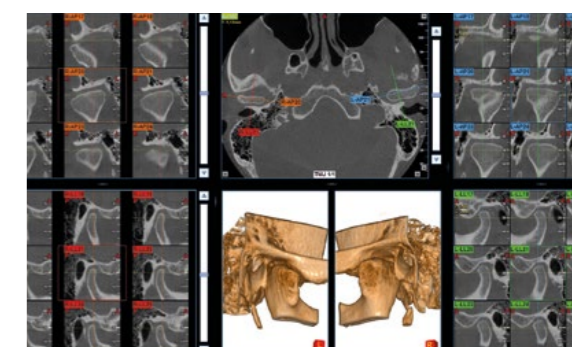

RADIOLOGIA: ANALISI MULTI-SLICE

Creazione di serie multiple di immagini in stile Med-Like con orientamento personalizzato per le diverse valutazioni dei distretti anatomici acquisiti.

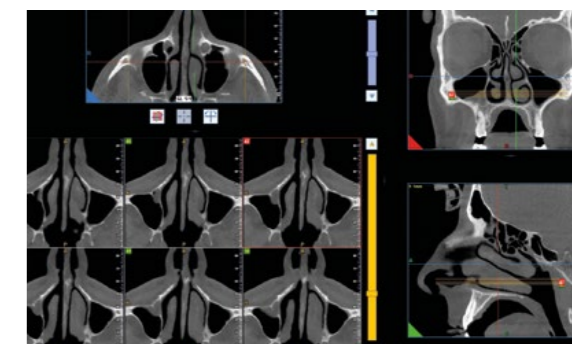

STRUMENTI SPECIALISTICI NNT.

Strumenti dedicati a supporto della diagnosi e al progetto del trattamento.

NNT racchiude tutte le applicazioni necessarie per eseguire l'esame, elaborare le immagini 2D/3D e condividerle. Numerose funzioni e modalità applicative rispondono alle specifiche necessità di implantologi, endodontisti, parodontologi, chirurghi maxillofacciali e radiologi, permettendo di pianificare il trattamento in seguito a una completa e accurata valutazione del caso.

PIANIFICAZIONE IMPLANTARE NEWTOM

È la soluzione software per la progettazione implantare 3D, anche in modo protesicamente guidato. Consente di progettare, con la massima precisione, il posizionamento di un impianto virtuale sul modello osseo del paziente a cui è sovrapponibile un'impronta digitale, ottimizzando il risultato dal punto di vista estetico-funzionale in pochi semplici passaggi.

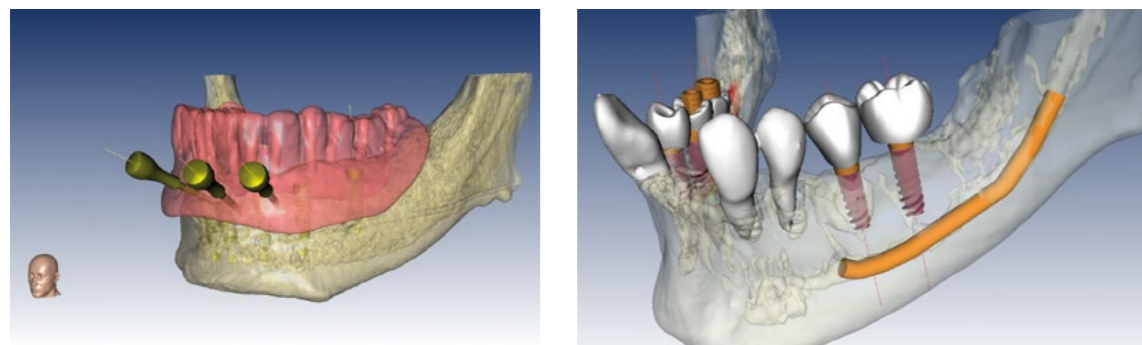
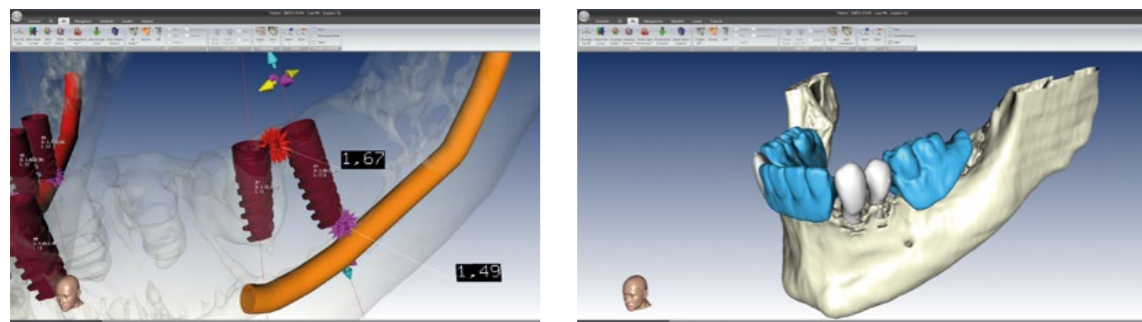

MISURAZIONE VOLUME DELLE VIE AEREE

Stima della misura effettiva dello spazio delle vie aeree superiori, fondamentale per diagnosticare patologie respiratorie e apnee notturne (OSA).

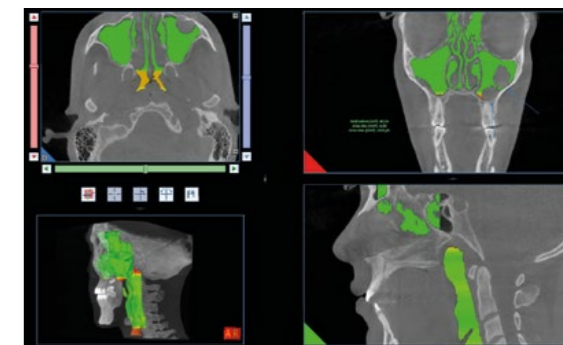

MISURAZIONI 2D E 3D

Possibilità di effettuare misure di distanze su sezioni bidimensionali o su rendering 3D, per verificare eventuali problemi di articolazione.

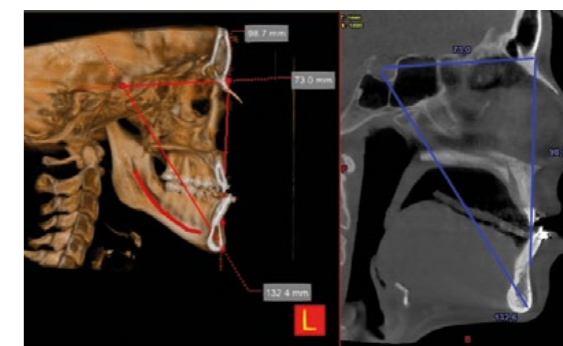

REPORTISTICA AVANZATA

Redazione avanzata di report medici per condivisione su PACS, disponibile anche in modalità di compilazione automatica.

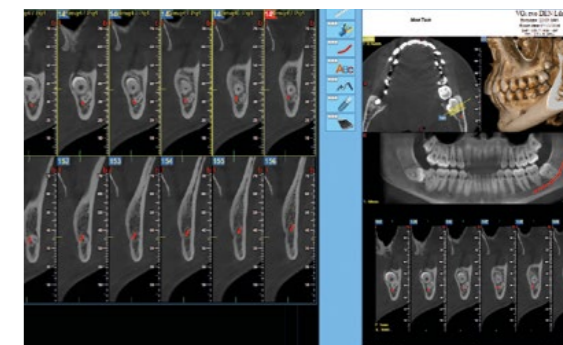

CONNETTIVITÀ COMPLETA.

Massima connettività ed integrazione grazie ai moderni sistemi adottati da NewTom. Il flusso operativo e le attività cliniche e diagnostiche diventano sempre più semplici e performanti.

CONSOLLE VIRTUALE

Le impostazioni necessarie per l'acquisizione possono essere gestite comodamente da remoto, grazie ad un pannello di controllo virtuale disponibile per PC, laptop, tablet Windows o iPad.

ASSISTENZA REMOTA

Configurando opportunamente il dispositivo per utilizzare la connessione Internet dello studio, è possibile effettuare interventi di assistenza tecnica da remoto e monitorare lo stato del dispositivo.

3D/2D VIEWER

È possibile condividere gli esami con colleghi e pazienti fornendo il programma di visualizzazione (Viewer) direttamente su CD, DVD o chiavetta USB.

STAMPA 1:1

Sistema di reportistica completo e flessibile con cui archiviare e condividere i referti a colori su carta fotografica oppure a livelli di grigio su supporto equivalente a lastra radiologica.

ALTRI DISPOSITIVI DI ACQUISIZIONE

La compatibilità con gli standard TWAIN e DICOM 3.0, garantisce al software NNT la gestione immagini provenienti da altri dispositivi di acquisizione 2D/3D come telecamere, sensori, scanner PSP e CBCT.

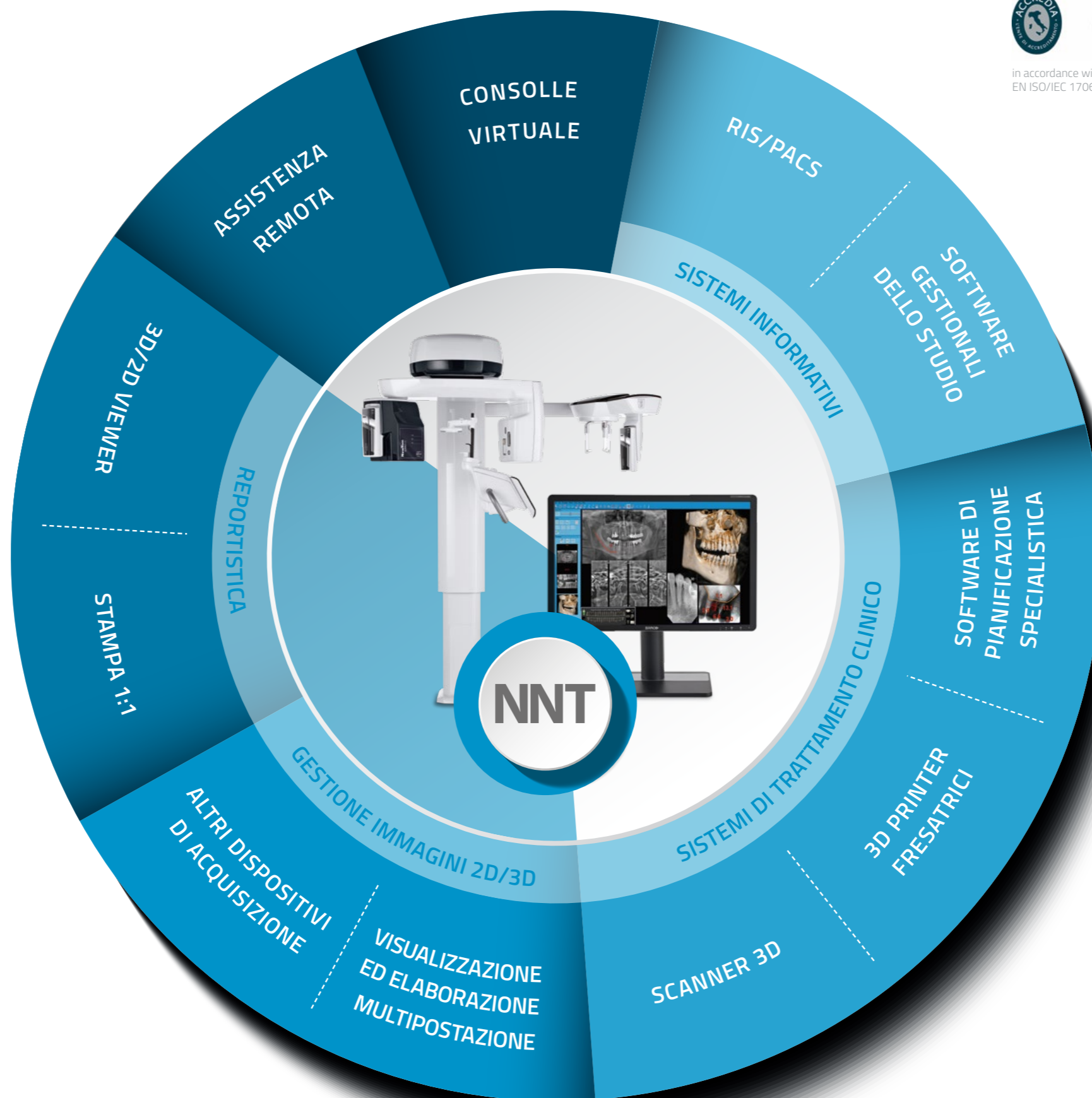

in accordance with
EN ISO/IEC 17065:2012

NNT: SOFTWARE CERTIFICATO

NNT ha conseguito la certificazione ISDP® 10003, schema internazionale per la valutazione della conformità al Regolamento Europeo 2016/679 relativo alla protezione delle persone fisiche con riguardo al trattamento dei dati personali.

RIS/PACS

Sistema conforme IHE che consente la comunicazione con sistemi RIS/PACS e stampanti DICOM. Set completo di servizi disponibili: Print, Worklist, Storage Commitment, MPPS e Query/Retrieve.

SOFTWARE GESTIONALI DELLO STUDIO

Sistema aperto, che consente di interfacciarsi in modo rapido ed efficace ai principali software di gestione dello studio tramite modalità standard (VDDS, TWAIN) e/o proprietari (NNTBridge).

SOFTWARE DI PIANIFICAZIONE SPECIALISTICA

Esportazione in formato DICOM 3.0 verso software di pianificazione specialistica per l'elaborazione di trattamenti ortodontici, protesici, implantologici, di chirurgia ortognatica e maxillofaciale.

3D PRINTER E FRESATRICI

Disponibilità di moduli software per segmentare il volume ricostruito ed esportare in formato STL le superfici necessarie alla realizzazione di modelli 3D a supporto della pianificazione e del trattamento.

SCANNER 3D

Pianificazione protesicamente guidata grazie all'integrazione (tramite apposito modulo software) dei dati in formato STL provenienti da scanner ottici, intraorali o da laboratorio, con i dati volumetrici.

VISUALIZZAZIONE ED ELABORAZIONE MULTIPOSTAZIONE

Archiviazione immagini su database condiviso in rete locale accessibile da qualsiasi postazione di lavoro e da iPad (solo 2D). Gestione di archivi multipli e accesso ai dati protetto da password.

SPECIFICHE TECNICHE.

Immagini 2D		
Versione 2D	PAN	CEPH
Principali Esami	<ul style="list-style-type: none"> Panoramica Multistrato Dentizione a quadranti Bitewing Seni mascellari AP e LL ATM PA-LL 	Rispetto alla versione PAN aggiunge le teleradiografie <ul style="list-style-type: none"> Latero-Laterale Antero-Posteriore Sub Mento Vertex Carpo
Esame bambino	Si	Si
Risoluzione massima	6,3 - 7,5 lp/mm (Pixel da 70-80 µm)	5,6 lp/mm (Pixel 90 µm)
Campo di vista massimo (mm)	26 (lunghezza); 15 (altezza)	30 (lunghezza); 22 (altezza)
Campi di vista ridotti (cm)	Lunghezza x Altezza <ul style="list-style-type: none"> 22 x 12,9 (PAN Bambino); 17 x 11 (DENT Completa) 6 x 9 (BITEWING) 	Lunghezza x Altezza <ul style="list-style-type: none"> 20 x 22 (Adulto) 30 x 18 (Bambino) 20 x 18 (Bambino)
3D eXtra Function	-	-
Dimensioni massime dati immagine	8 MB	14 MB
Fattore di ingrandimento	PAN 1,25 (costante)	1,13
Tempo di scansione ECO Scan	Adulto: 6 s Bambino: 5,6 s	Ridotta Adulto: 4,5 s Bambino: 3,3 s
Tempo di scansione Standard	Adulto: 12,3 s Bambino: 11,2 s	Completa Adulto: 9 s
Tempi visualizzazione immagine		Real-Time
Filtri evoluti		ApT (Autoadaptive picture Treatments)
Consolle FULL-TOUCH 10" a bordo macchina		Opzionale

Immagini 3D			
Versione 3D	PRIME	ADVANCED	PROFESSIONAL
Principali Esami	Rispetto alla versione 2D aggiunge l'analisi 3D di: <ul style="list-style-type: none"> 2 arcate dentali in singola scansione per adulto e bambino con collimazione ridotta. Distretto mascellare con seni mascellari. Studi localizzati alla regione di interesse DENTALE o della singola ATM. 	Rispetto alla versione PRIME aggiunge l'analisi 3D di: <ul style="list-style-type: none"> vie aeree superiori complete o parziali con collimazione variabile per seni frontali, Naso, Gola. Impianti zigomatici. Un Orecchio interno. Studi localizzati pochi denti con massima collimazione o Massima risoluzione utile per studi endodontiche o valutazioni di micro fratture. 	Rispetto alla versione ADVANCED aggiunge l'analisi 3D di: <ul style="list-style-type: none"> Intero distretto Dento-Maxillo-Facciale. Entrambi gli orecchi. Panoramica con le due articolazioni temporo-mandibolari. Colonna cervicale.
Esame bambino	Si	Si	Si
Risoluzione	Voxel 75 a 300 µm	Voxel da 68 a 300 µm	Voxel da 68 a 300 µm
Campo di vista massimo (cm)	10 (diametro); 8 (altezza)	13 (diametro); 16 (altezza)	16 (diametro); 18 (altezza)
Campi di vista disponibili FOV Diametro x Altezza (cm)	<ul style="list-style-type: none"> 10 x 8; 10 x 6; 8 x 8; 8 x 6; 6 x 6 	<ul style="list-style-type: none"> 13 x 16; 13 x 14; 13 x 10; 13 x 8; 10 x 10; 10 x 8; 10 x 6; 8 x 8; 8 x 6; 6 x 6 	<ul style="list-style-type: none"> 16 x 18; 16 x 10; 15 x 6; 13 x 16; 13 x 14; 13 x 10; 13 x 8; 10 x 10; 10 x 8; 10 x 6; 8 x 8; 8 x 6; 6 x 6
3D eXtra Functions FOV Diametro x Altezza (cm)	NO	7 x 6; 4 x 4	9 x 16; 7 x 6; 4 x 4
Dimensioni massime dati immagine	< 495 MB	215 MB - 820 MB	360 MB - 820 MB
Tempo di scansione ECO Scan (Tempo esposizione)	3,6 - 6,4 s (0,9 - 1,6 s)	6,4 s - 26 s (1,6 s - 4,8 s)	6,4 s - 26 s (1,6 s - 4,8 s)
Tempo di scansione Regular Mode (Tempo esposizione)	14,4 s (3,6 s)	14,4 s - 28,8 s (3,6 s - 7,2 s)	14,4 s - 28,8 s (3,6 s - 7,2 s)
Tempo di scansione Best Quality (Tempo esposizione)	26,4 s (8 s)	16,8 s - 33,6 s (5,2 s - 10,4 s)	16,8 s - 33,6 s (5,2 s - 10,4 s)
Tempi medi visualizzazione immagine	Minimo: 15 s	Minimo: 1 s	Minimo: 1 s
Filtri evoluti		aMAR (Auto-adaptive Metal Artifact Reduction)	
Consolle FULL-TOUCH 10" a bordo macchina		In dotazione tranne la versione PRIME (opzionale)	

Specifiche soggette a cambiamenti senza preavviso

Generatore raggi X	
Tipo di generatore	Potenziale costante (DC) ad alta frequenza: 100-180 kHz
Tensione anodica	2D: 60 kV - 85 kV - 3D: 90 kV (Pulsed mode)
Corrente anodica	2 mA - 16 mA
Macchia focale	0,5 mm (IEC 60336) - Anodo Fisso
Controllo esposizione	Auto-Adattivo con modulazione intensità durante la rotazione - Tecnologia SafeBeam™
Massima potenza di ingresso anodica continua	42 W (1:20 a 85 kV/10 mA)
Filtrazione inerente	2D: >2.5 mm Al eq. (a 85 kV) - 3D: 6.5 mm Al eq. (a 90 kV)
Rilevatore	
Tipo di rilevatore	2D: CMOS - 3D: Silicio Amorfo (Csl)
Campo dinamico	2D: 14 bit (16383 Livelli di grigio) - 3D: 16 bit (65536 Livelli di grigio)
Ergonomia	
Allineamento paziente	4 Guide laser
Fissaggio paziente	7 Punti
Regolazioni	Da tastiera a bordo macchina e/o consolle virtuale per iPad (Altezza motorizzata 2 velocità)
Selezione esame	Consolle virtuale su PC, tablet windows e/o iPad e da consolle a bordo macchina Full-Touch 10"
Note	Accesso facilitato per pazienti con sedia a rotelle
Connettività	
Conessioni	LAN / Ethernet
Software	NewTom NNT (conforme ISDP®10003:2018 in accordo con EN ISO/IEC 17065:2012 certificato numero 2019003109-1) con software viewer gratuiti
Protocolli supportati	DICOM 3.0, TWAIN, VDDS
Nodi DICOM	Conforme IHE (Print; Storage Commitment; WorkList; MPPS; Query Retrieve)
App iPad	Consolle Virtuale del dispositivo e NNT 2D viewer
Installazione	
Ingombro operativo minimo richiesto	2D e 3D PAN: 1390 x 1140 mm - 2D e 3D CEPH: 1390 x 1800 mm
Dimensioni imballo (L)x(P)x(H) in mm	Macchina Base: 1515 x 1750 x 670 mm - Applicazione CEPH: 1030 x 530 x 360 mm
Peso	2D PAN: 155 Kg - 342 lbs 2D CEPH: 175 Kg - 386 lbs 3D PAN: 155 Kg - 342 lbs 3D CEPH: 175 Kg - 386 lbs
Accessori	Supporto a parete anche a 45° o a pavimento, base autoportante disponibile. Accessibile per pazienti su sedia a rotelle
Alimentazione	
Tensione Frequenza	115 - 240 Vac, +/- 10% 50/60 Hz +/- 2 Hz
Corrente massima assorbita a picchi temporanei	20 A a 115 V; 12 A a 240 V
Potenza assorbita in modalità standby	25 Watt
Note	Adattamento automatico tensione e frequenza

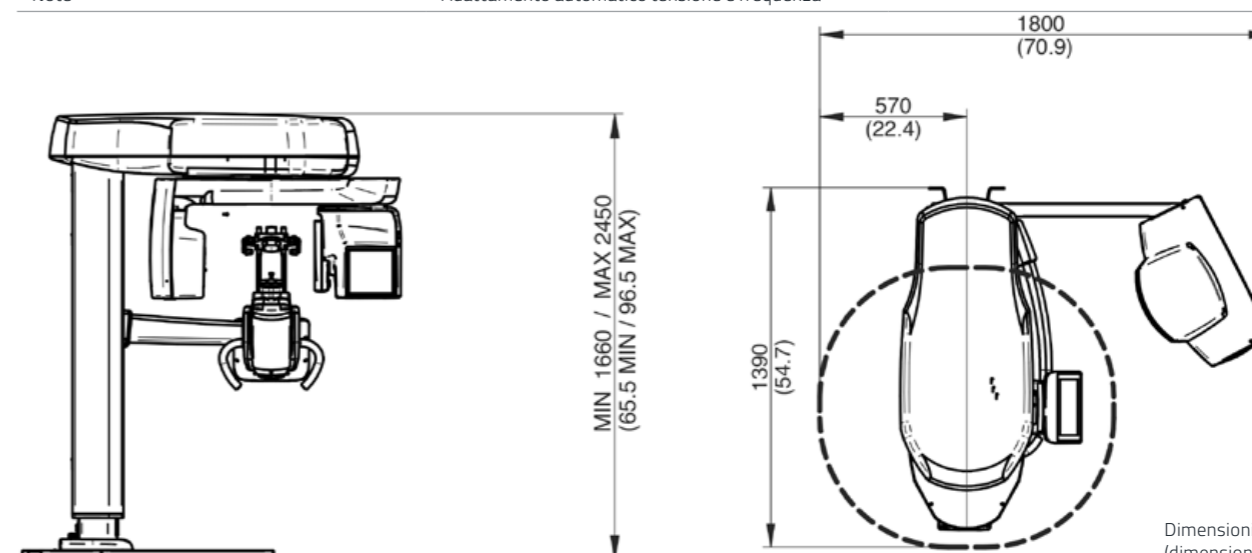
 Dimensioni in millimetri
 (dimensioni in pollici)